

DELFI KC



Ultra compatta

*Rapporto di
modulazione 1:9*

*Interfaccia utente
con LCD*

*Regolazione della
temperatura ambiente
da caldaia
con sonda esterna*

*Relè supplementare
per la gestione di
2 zone di riscaldamento*

*Vaso di espansione
da 9 litri*

Kit cambia caldaia

CALDAIA MURALE
A CONDENSAZIONE COMBINATA
CON PRODUZIONE ISTANTANEA
DI ACQUA CALDA SANITARIA



CALDAIE MURALI A CONDENSAZIONE COMBinate Istantanee

MODELLO		CODICE	POTENZA TERMICA kW	RENDIMENTO ALLA POTENZA MASSIMA	PESOLORDO Kg.
DELFI KC 24	METANO	KDOI12CR24	24,9	105,1 %	32,00
	PROPANO	KDOI16CR24			
DELFI KC 28	METANO	KDOI12CR28	27,9	105,5 %	33,50
	PROPANO	KDOI16CR28			

INCLUSI NEL PREZZO: Dima di carta, tasselli di fissaggio, tappo di chiusura per foro di aspirazione aria, manuale tecnico.

		DELFI KC 24	DELFI KC 28
Profilo di carico dichiarato	-	XL	XL
Classe efficienza energetica stagionale riscaldamento d'ambiente	-	A	A
Classe efficienza energetica stagionale riscaldamento acqua	-	A	A
Potenza termica nominale	[kW]	23	25
Consumo annuo di energia per il riscaldamento d'ambiente	[GJ]	41	45
Consumo annuo di energia per il riscaldamento dell'acqua	[GJ]	24	23
Efficienza energetica stagionale riscaldamento d'ambiente	[%]	91	91
Efficienza energetica stagionale riscaldamento dell'acqua	[%]	84	80
Efficienza Pn 80°C/60°C - η4	[%]	86,5	86,5
Efficienza 30% Pn e bassa T - η1	[%]	95,9	96,4



Caldaia murale a condensazione combinata con produzione istantanea di acqua calda sanitaria.

















Disponibile nella potenza di 24,9 e 27,9 kW (50°C - 30°C). Predisposizione di serie per alimentazione a metano o propano.



- Scambiatore in termopolimeri e acciaio inox
- Bruciatore a premiscelazione totale
- Valvola gas modulante con rapporto aria/gas costante
- Ventilatore di combustione a velocità variabile
- Pompa alta efficienza
- Modulazione di fiamma in riscaldamento e sanitario
- Ampio range di modulazione 1:9
- Possibilità di espansione per zone complesse e pompe di calore
- Basso consumo in stand-by conforme alla direttiva EuP
- Relè multifunzione per allarmi o zone semplici
- Accensione elettronica, rilevazione di fiamma a ionizzazione
- Sonde di temperatura NTC sul sanitario e sul riscaldamento
- Interfaccia a LCD con diagnostica
- Bypass di serie
- Scambiatore sanitario a piastre in acciaio inox
- Valvola deviatrice motorizzata
- Predisposizione per collegamento a: sonda esterna, Comando Remoto, scheda di zona per bassa temperatura, scheda solare
- Classe di emissione NOx (EN 297): 5

DELFI KC

ACCESSORI

Articolo	Descrizione	Codice
	Kit coassiale Ø 60/100 lunghezza 0,75 m	0CONDASP00
	Copertura tubi e rubinetti	0COPETUB00
	Comando Remoto Classe ErP	0CREMOTO04
	Dima di fissaggio in metallo	0DIMMECO10
	Kit distanziatore da parete	0DISTANZ00
	Kit curva 90° e flangia Ø 60/100	0KCURFLA00
	Kit attacco coassiale Ø 60/100	0KITATCO00
	Kit defangatore per caldaie murali	0KITDEFA00
	Rubinetto 90° per ritorno riscaldamento	0KITIDBA11
	Kit idraulico base (tubi in rame e rubinetti dritti)	0KITIDBA13
	Kit idraulico plus (tubi in rame, rubinetti a squadra e biconi)	0KITIDBA14
	Kit rubinetti gas e acqua	0KITRUBI01
	Kit rubinetti con filtro	0KITRUBI04
	Kit sdoppiato Ø 80+80	0KITSDOP00
	Kit collegamento a impianto solare con deviatrice e miscelatrice termostatica	0KITSOLC04
	Kit elettrico per gestione solare complesso	0KITSOLC08
	Kit di sostituzione Panarea/Delfis	0KITSOST01
	Kit di sostituzione Baxi/Delfis	0KITSOST02
	Kit di sostituzione Beretta/Delfis	0KITSOST03

DIMENSIONI ED INTERASSI DEGLI ATTACCHI

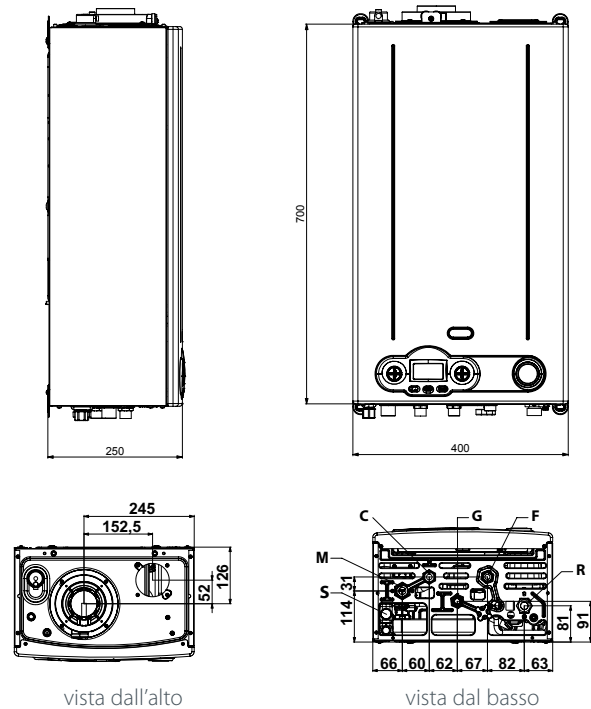

vista dall'alto

vista dal basso

- G Ingresso gas (1/2")
- M Mandata impianto riscaldamento (3/4")
- C Uscita acqua calda sanitaria (1/2")
- F Ingresso acqua fredda (1/2")
- R Ritorno impianto riscaldamento (3/4")
- S Scarico condensa

	Kit di sostituzione Immergas/Delfis	0KITSOST04
	Kit di sostituzione Vaillant/Delfis	0KITSOST05
	Kit di sostituzione Ariston/Delfis	0KITSOST06
	Kit di sostituzione Pictor/Delfis	0KITSOST07
	Kit di sostituzione Biasi/Savio - Inovia, Inovia Cond, Rinnova cond, Parva recupera / Aludens, Evodens, Futura, Superevo due	0KITSOST14
	Kit elettrico per gestione zone completo di sonda esterna	0KITZONE05
	Sonda esterna	0SONDAE01
	Sonda di temperatura per impianti solari	PSPTMILL00

CALDAIE MURALI A CONDENSAZIONE PREMISCELATE COMBinate Istantanee



Il produttore si riserva di apportare le modifiche che riterrà opportune senza obbligo di preavviso.

UFF. Pubbl. Fondital CTC 04-C 231 - 01 Settembre 2015 (1.000 - 09/2015)

DATI TECNICI			KC 24	KC 28
Categoria gas			I12H3P	I12H3P
Portata termica nominale		kW	23,7	26,4
Potenza termica nominale (80-60°C)		kW	22,9	25,4
Potenza termica nominale (50-30°C)		kW	24,9	27,9
Potenza termica minima (80-60°C)		kW	2,7	3,0
Potenza termica minima (50-30°C)		kW	3,22	3,45
Rendimento utile a portata nominale (80-60°C)		%	96,7	96,4
Rendimento utile a portata minima (80-60°C)		%	91,4	92,3
Rendimento utile a portata nominale (50-30°C)		%	105,1	105,5
Rendimento utile a portata minima (50-30°C)		%	104,9	104,5
Rendimento utile al 30%		%	106,5	107,0
Perdite al mantello con bruciatore funzionante alla portata nominale		%	0,97	1,40
Perdite al mantello con bruciatore funzionante alla portata minima		%	6,49	5,70
Perdite al mantello con bruciatore spento		%	0,26	0,25
Perdite al camino con bruciatore funzionante alla portata nominale		%	2,62	2,40
Perdite al camino con bruciatore funzionante alla portata minima		%	2,09	2,00
Classe NOx (EN 297/EN 483)		-	5	5
Pressione max esercizio circuito riscaldamento		bar	3,0	3,0
Temperatura max esercizio riscaldamento		°C	83	83
Regolazione temperatura riscaldamento		°C	20-78	20-78
Capacità vaso espansione		l	9	9
Consumo in riscaldamento a potenza nominale	Metano	m³/h	2,51	2,79
Consumo in riscaldamento a potenza nominale	Propano	kg/h	1,84	2,05
Potenza termica nominale in sanitario (ΔT 30°C)		kW	27,4	29,2
Potenza termica minima in sanitario (ΔT 30°C)		kW	3,0	3,0
Portata termica nominale in sanitario		kW	27,3	30,4
Portata termica minima in sanitario		kW	3,0	3,3
Pressione massima circuito sanitario		bar	6,0	6,0
Pressione minima circuito sanitario		bar	0,5	0,5
Portata sanitaria specifica ΔT 30°C (EN 625)		l/min	13,4	15,0
Temperatura max esercizio sanitario		°C	62	62
Regolazione temperatura sanitario		°C	35-57	35-57
Consumo in sanitario a potenza nominale	Metano	m³/h	2,89	3,22
Consumo in sanitario a potenza nominale	Propano	kg/h	2,12	2,36
ΔT fumi/aria alla portata termica nominale		°C	61,0	60,0
ΔT fumi/aria alla portata termica minima		°C	33,0	45,0
Portata fumi a portata termica nominale		g/s	12,43	13,93
Portata fumi a portata termica minima		g/s	1,33	1,47
CO ₂ a portata termica nominale	Metano	%	9,0	9,0
CO ₂ a portata termica nominale	Propano	%	10,0	10,0
Prevalenza residua disponibile alla portata termica nominale		Pa	130	170
Prevalenza residua disponibile alla portata termica minima		Pa	1,6	2,0
Pressione di alimentazione	Metano	mbar	20	20
Pressione di alimentazione	Propano	mbar	37	37
Tensione/Frequenza di alimentazione		V/Hz	230/50	230/50
Fusibile sull'alimentazione		A	3,15	3,15
Potenza elettrica assorbita		W	83	84
Grado di protezione elettrica		-	IPX4D	IPX4D
Raccordo gas		-	G ½	G ½
Raccordi riscaldamento		-	G ¾	G ¾
Raccordi sanitario		-	G ½	G ½
L x H x P		mm	400x700x250	400x700x250
Peso netto caldaia		kg	30,00	31,50
Peso lordo caldaia		kg	32,00	33,50



FONDITAL S.p.A.
Via Cerreto, 40 - 25079 VOBARNO (Brescia) Italia
Tel.: +39 0365 878.31 - Fax: +39 0365 878.304
E-mail: info@fondital.it - Web: www.novafiorida.com

AZIENDA CON SISTEMA
DI GESTIONE QUALITÀ
CERTIFICATO DA DNV GL
= ISO 9001 =

